



STAIRS PUMPS

Řada nerezových ponorných čerpadel SP 4"

50Hz



STAIRS INDUSTRIAL CO., LTD.

Všeobecné údaje



STAIRS PUMPS

Příklad: SP-70

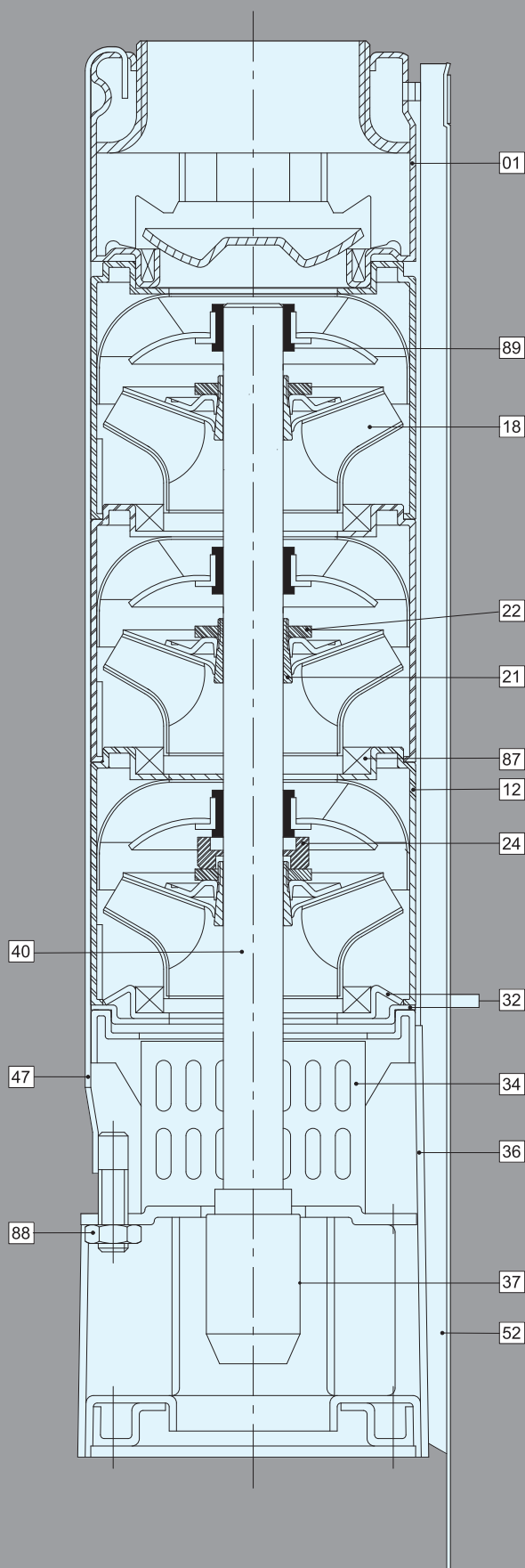

Specifikace materiálů 4" čerpadel

Poz.	Díl	Materiál	Norma
01	Výtlač	Nerezová ocel	304
12	Difuzor	Nerezová ocel	304
18	Oběžné kolo	Nerezová ocel	304
21	Dělený kužel	Nerezová ocel	304
22	Matice děleného kuželu	Nerezová ocel	304
24	Dorazový kroužek	Uhlík/ grafit/PTFE	
32	Upínací kroužek	Nerezová ocel	304
34	Síto	Nerezová ocel	304
36	Spojovací vedení sání	Nerezová ocel	304
40	Hřídel čerpadla	Nerezová ocel	431
37	Spojka	Nerezová ocel	304
47	Objímka	Nerezová ocel	304
52	Kryt kabelu	Nerezová ocel	304
87	Kroužek	SUS304+NBR	
88	Matice	Nerezová ocel	304
89	Ložisko	NBR	

*Čerpadla z nerezové oceli AISI 316 jsou k dispozici na vyžádání.

Ponorná nerezová čerpadla 4"

Ponorná čerpadla 4" řady Stairs SP jsou vyrobena z nerezové ořetruvzdorné oceli. Tato byla vyvinuta v souladu se současným stavem vědy a techniky. Čerpadla SP 4" jsou vyrobena podle nejvyšších standardů pro energetickou účinnost, spolehlivý výkon, robustní konstrukci a vysokou životnost.

Výkon (m³/h): min. 0.3 max. 18
Hmax.: 285m

Použití

- ◆ Zásobování pitnou vodou ze studní a vrtů
- ◆ Závlahové systémy, napájení dobytka, atd.
- ◆ Komunální a průmyslové využití
- ◆ Zvyšování tlaku
- ◆ Fontány, atd.

Čerpané kapaliny

- ◆ Čisté kapaliny nezpůsobující korozi nebo abrazi.

Provozní podmínky

- ◆ Max. teplota čerpané kapaliny: 30°C
- ◆ Obsah písku : max. 50g/m³

Charakteristické znaky

- ◆ Konstrukce z nerezové oceli vyvinuta a vyrobena pro mnohaletý bezporuchový provoz
- ◆ Všechny kovové díly jsou zhotoveny z nerezové oceli 304, kromě hřídele, která je vyrobena z nerezové oceli 431
- ◆ Výtlačná hlava z nerezové oceli pro velká zatížení se zabudovaným zpětným ventilem pro vysokou životnost a snadnou instalaci
- ◆ Montážní specifikace motorů dle standardu NEMA
- ◆ Vysoce kvalitní hřídelová ložiska zajišťující nízké tření a vysokou odolnost vůči opotřebení
- ◆ Nerezová oběžná kola a difuzory pro velká zatížení zajišťující optimální výkon
- ◆ Síto z nerezové oceli zamezující vniknutí písku a jiného cizího materiálu

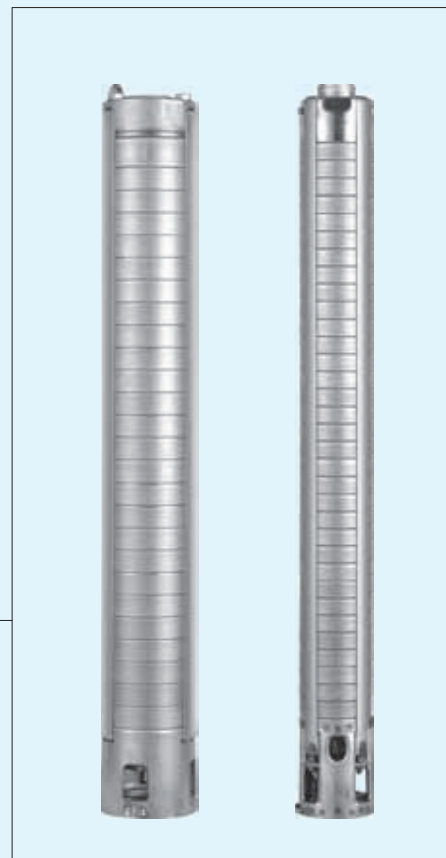

SP 4"

SP05

Výkonové křivky

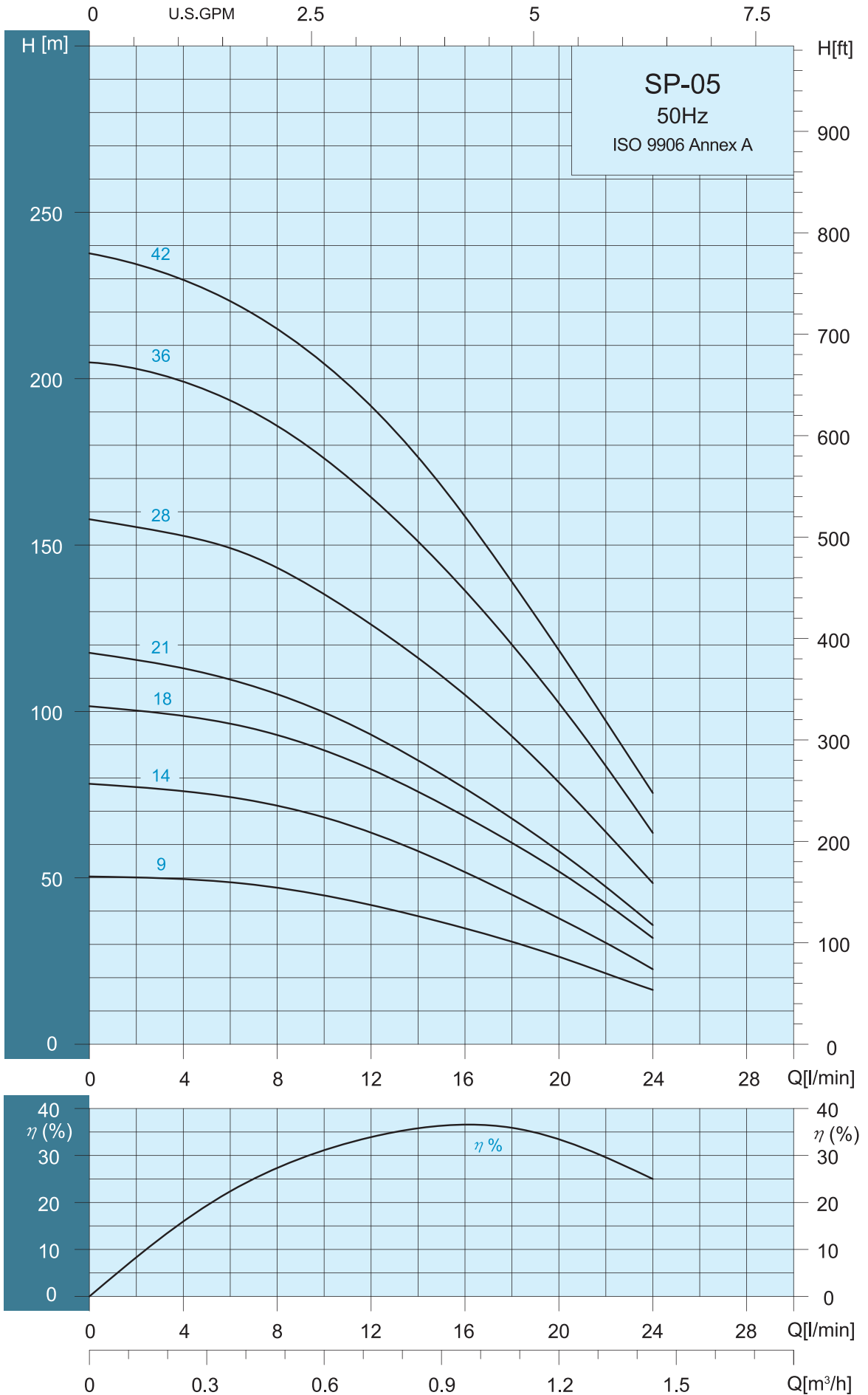

Přehled výkonů

Typ čerpadla	Stupňů	kW	HP	Výkon Q 2900 ot./min.																
				l/min	5	10	15	20	25	30	35	40	45	50	60	70	80	90	100	120
				m ³ /h	0.3	0.6	0.9	1.2	1.5	1.8	2.1	2.4	2.7	3.0	3.6	4.2	4.8	5.4	6.0	7.2
H = CELKOVÝ VÝTLAK V METRECH																				
SP-0509	9	0.37	0.5	52	48	45	36	27	14											
SP-0514	14	0.37	0.5	79	76	68	56	38	21											
SP-0518	18	0.55	0.75	102	96	88	72	52	27											
SP-0521	21	0.55	0.75	118	112	100	81	58	30											
SP-0528	28	0.75	1.0	158	153	138	111	78	42											
SP-0536	36	1.1	1.5	205	195	175	134	103	54											
*SP-0542	42	1.1	1.5	238	235	203	167	118	67											

*na objednání

Rozměry a hmotnosti

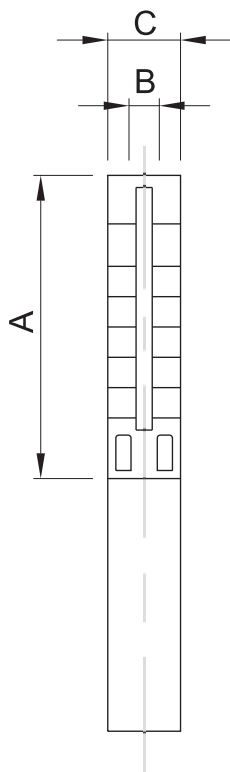

Typ čerpadla	Rozměry (mm)			Hmotn.netto(kg)
	A	B	C	Čerpadlo
SP-0509	356	RP/NPT 1 1/4"	98	2.9
SP-0514	461		98	3.7
SP-0518	545		98	4.4
SP-0521	608		98	5.0
SP-0528	755		98	6.2
SP-0536	946		98	9.9
SP-0542	1072		98	11.3

C = Maximální průměr čerpadla včetně krytu kabelu a motoru

SP 4"

SP10

Výkonové křivky

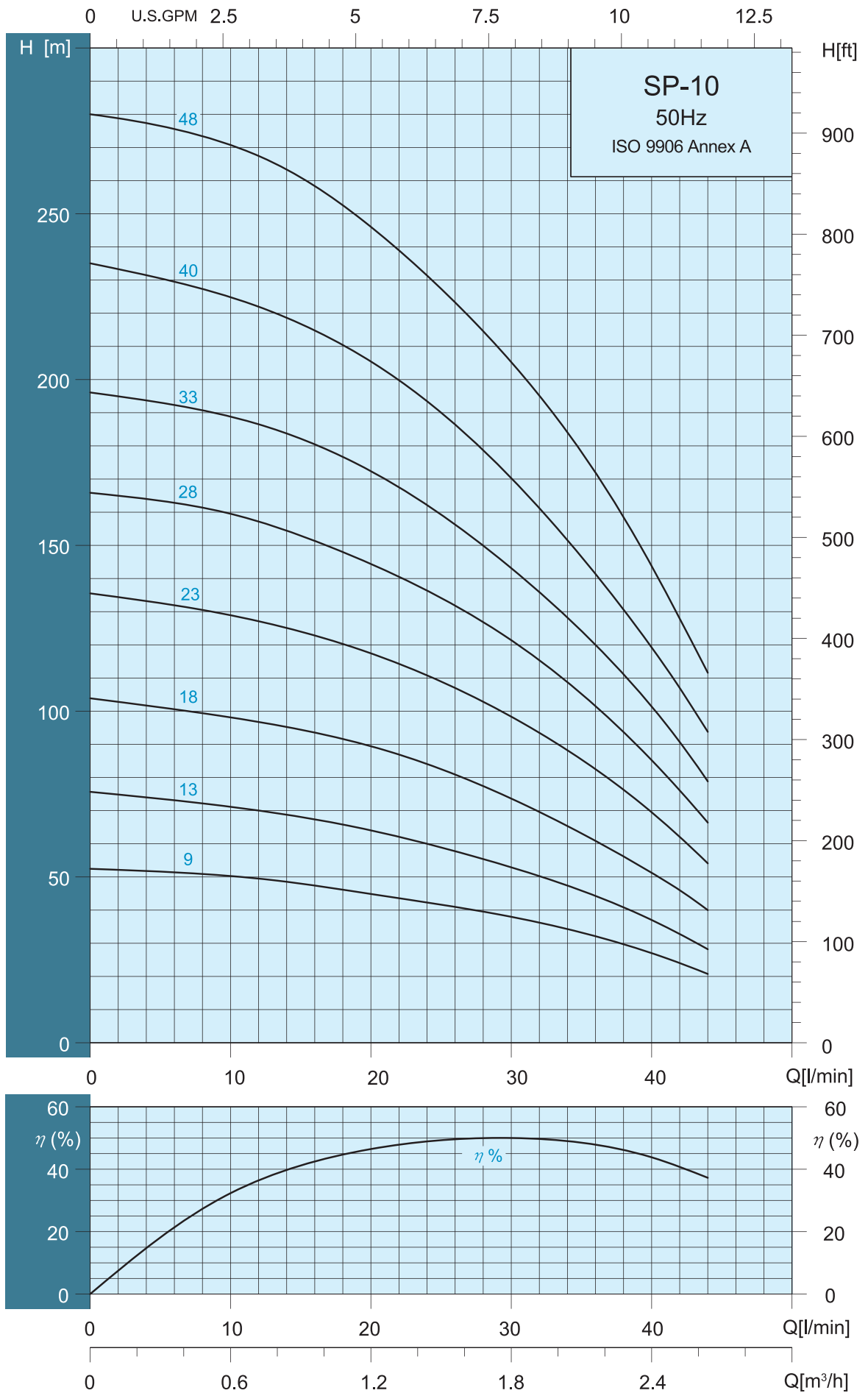

Přehled výkonů

Typ čerpadla	Stupňů	kW	HP	Výkon Q 2900 ot./min.															
				l/min	5	10	15	20	25	30	35	40	45	50	60	70	80	90	100
				m ³ /h	0.3	0.6	0.9	1.2	1.5	1.8	2.1	2.4	2.7	3.0	3.6	4.2	4.8	5.4	6.0
H = CELKOVÝ VÝTLAK V METRECH																			
SP-1009	9	0.37	0.5	53			48	45	42	38	33	26							
SP-1013	13	0.55	0.75	77			68	64	58	54	46	38							
SP-1018	18	0.75	1.0	104			94	89	83	74	64	51							
SP-1023	23	1.1	1.5	136			124	118	108	98	84	69							
SP-1028	28	1.5	2.0	166			154	145	134	122	105	86							
SP-1033	33	1.5	2.0	195			183	173	159	143	124	102							
SP-1040	40	2.2	3.0	235			218	205	190	170	147	119							
SP-1048	48	2.2	3.0	280			261	246	228	204	178	143							

Rozměry a hmotnosti

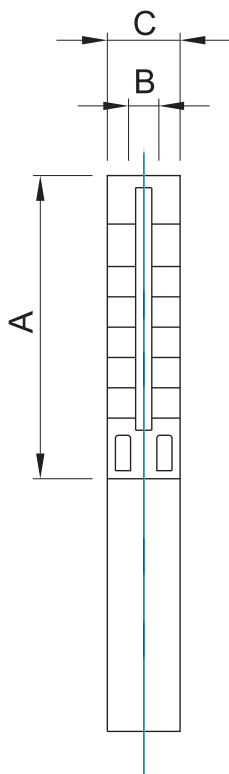

Typ čerpadla	Rozměry (mm)			Hmotn.netto(kg)
	A	B	C	Čerpadlo
SP-1009	356	RP/NPT 1 1/4"	98	3.0
SP-1013	440		98	3.8
SP-1018	545		98	4.7
SP-1023	650		98	5.7
SP-1028	755		98	6.6
SP-1033	883		98	9.7
SP-1040	1030		98	11.5
SP-1048	1198		98	13.5

C = Maximální průměr čerpadla včetně krytu kabelu a motoru

SP 4"

SP18

Výkonové křivky

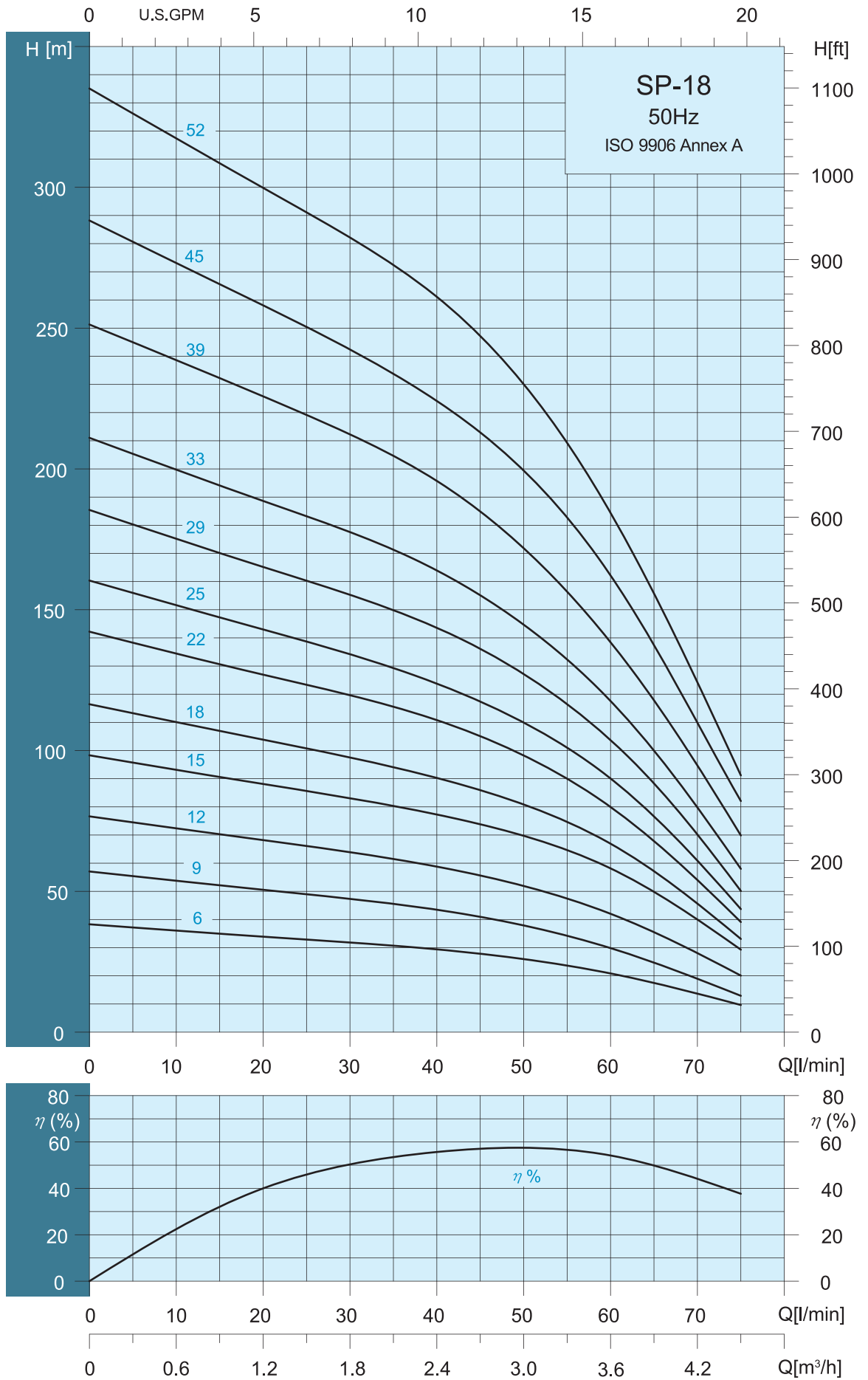

Přehled výkonů

Typ čerpadla	Stupňů	kW	HP	Výkon Q 2900 ot./min.																	
				l/min		5	10	15	20	25	30	35	40	45	50	60	70	80	90	100	120
				0	0.3	0.6	0.9	1.2	1.5	1.8	2.1	2.4	2.7	3.0	3.6	4.2	4.8	5.4	6.0	7.2	
H = CELKOVÝ VÝTLAK V METRECH																					
SP-1806	6	0.37	0.5	38					33	32	31	30	28	26	22	14					
SP-1809	9	0.55	0.75	57				49	47	46	44	41	38	30	19						
SP-1812	12	0.75	1.0	77				66	64	62	58	56	52	43	28						
SP-1815	15	1.1	1.5	97				85	83	80	77	74	69	57	40						
SP-1818	18	1.1	1.5	116				101	97	94	90	85	80	67	45						
SP-1822	22	1.5	2.0	143				127	120	115	110	105	97	80	54						
SP-1825	25	1.5	2.0	160				139	134	128	124	117	110	90	60						
SP-1829	29	2.2	3.0	185				160	155	149	143	136	127	103	70						
SP-1833	33	2.2	3.0	211				183	177	172	164	155	145	118	80						
SP-1839	39	3.0	4.0	250				219	213	204	195	185	172	138	94						
*SP-1845	45	3.0	4.0	288				250	243	233	224	213	199	162	110						
*SP-1852	52	4.0	5.5	334				291	282	272	261	247	230	184	123						

*na objednání

Rozměry a hmotnosti

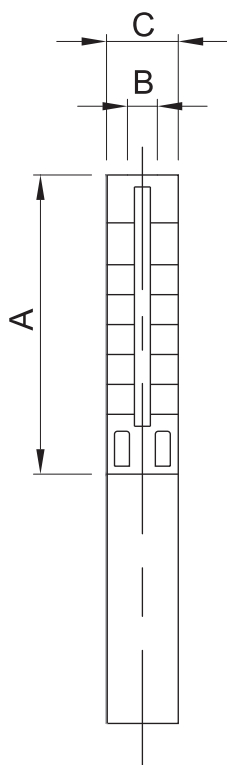

Typ čerpadla	Rozměry (mm)			Hmotn.netto(kg)
	A	B	C	Čerpadlo
SP-1806	293	RP/NPT 1 1/4"	98	2.4
SP-1809	356		98	3.0
SP-1812	419		98	3.6
SP-1815	482		98	4.2
SP-1818	545		98	4.7
SP-1822	629		98	5.5
SP-1825	692		98	6.1
SP-1829	776		98	6.8
SP-1833	883		98	9.7
SP-1839	1009		98	11.2
SP-1845	1135		98	12.7
SP-1852	1282		98	14.5

C=Maximální průměr čerpadla včetně krytu kabelu a motoru

Řada Stairs SP



STAIRS PUMPS

SP 4"

SP25

Výkonové křivky

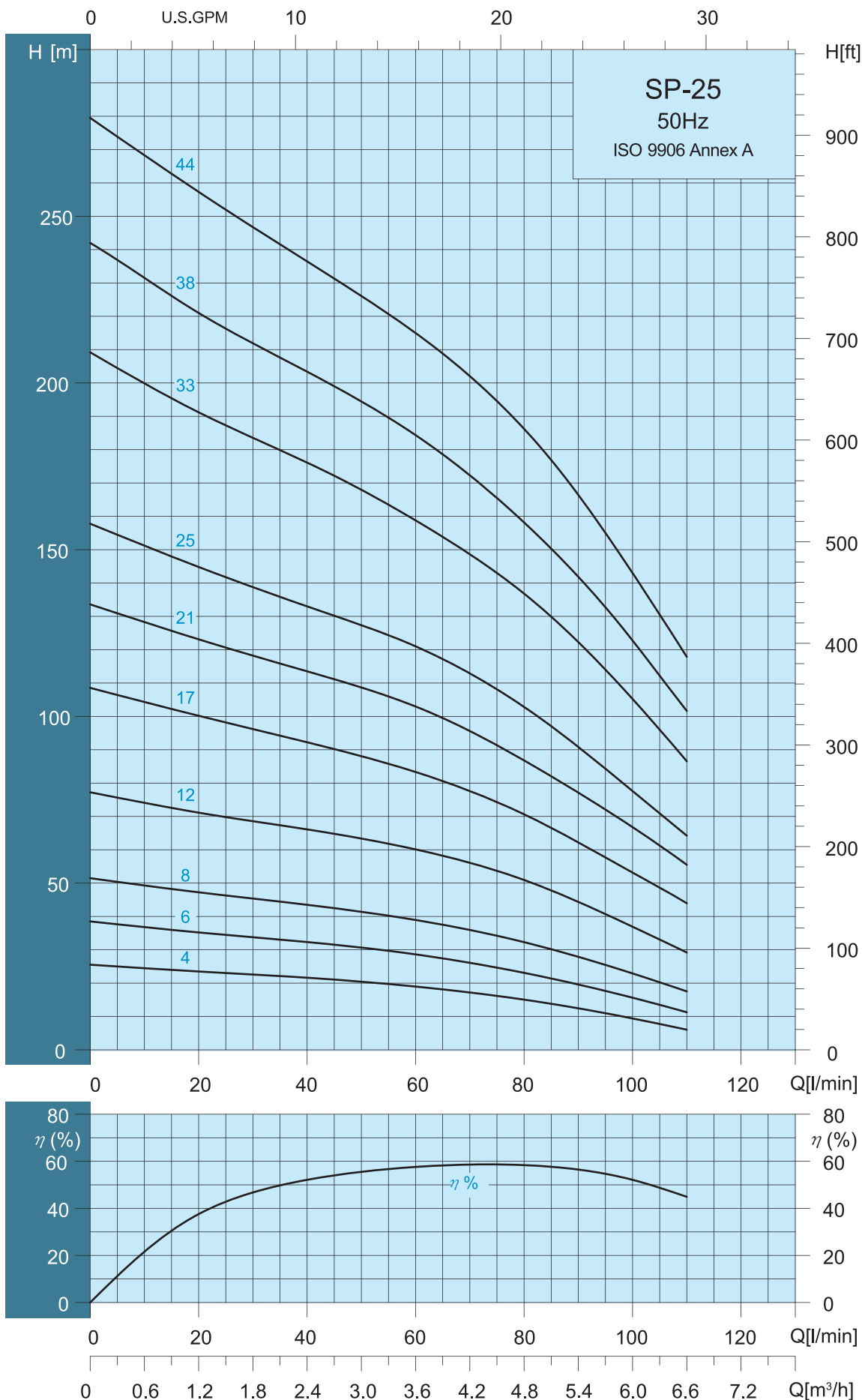

Přehled výkonů

Typ čerpadla	Stupňů	kW	HP	Výkon Q 2900 ot./min.																
				l/min	15	20	25	30	35	40	45	50	60	70	80	90	100	120	140	160
				m ³ /h	0.9	1.2	1.5	1.8	2.1	2.4	2.7	3.0	3.6	4.2	4.8	5.4	6.0	7.2	8.4	9.6
H = CELKOVÝ VÝTLAK V METRECH																				
SP-2504	4	0.37	0.5	25				23	22	21	20.5	20	19	17	15	13	10			
SP-2506	6	0.55	0.75	38				34	33	32	31	30	28	26	24	20	16			
SP-2508	8	0.75	1.0	52				45	44	43	42	41	39	36	33	28	23			
SP-2512	12	1.1	1.5	77				68	67	66	64	63	60	56	50	44	37			
SP-2517	17	1.5	2.0	108				96	94	93	90	88	84	77	70	63	54			
SP-2521	21	2.2	3.0	134				118	115	113	111	108	103	96	87	77	67			
SP-2525	25	2.2	3.0	157				138	136	133	129	127	121	113	103	90	78			
SP-2533	33	3.0	4.0	209				184	180	176	172	168	159	149	137	123	105			
SP-2538	38	4.0	5.5	242				212	208	204	199	194	185	172	158	142	123			
*SP-2544	44	4.0	5.5	279				247	242	237	231	226	215	202	187	166	143			

*na objednání

Rozměry a hmotnosti

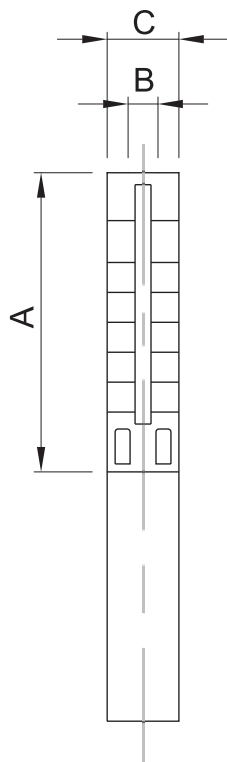

Typ čerpadla	Rozměry (mm)			Hmotn.netto(kg)
	A	B	C	Čerpadlo
SP-2504	251	RP/NPT 1 1/2"	98	2.0
SP-2506	293		98	2.4
SP-2508	335		98	2.8
SP-2512	419		98	3.6
SP-2517	524		98	4.5
SP-2521	608		98	5.3
SP-2525	692		98	6.0
SP-2533	868		98	9.6
SP-2538	973		98	10.9
SP-2544	1099		98	12.4

C = Maximální průměr čerpadla včetně krytu kabelu a motoru

Řada Stairs SP



STAIRS PUMPS

SP 4"

SP40

Výkonové křivky

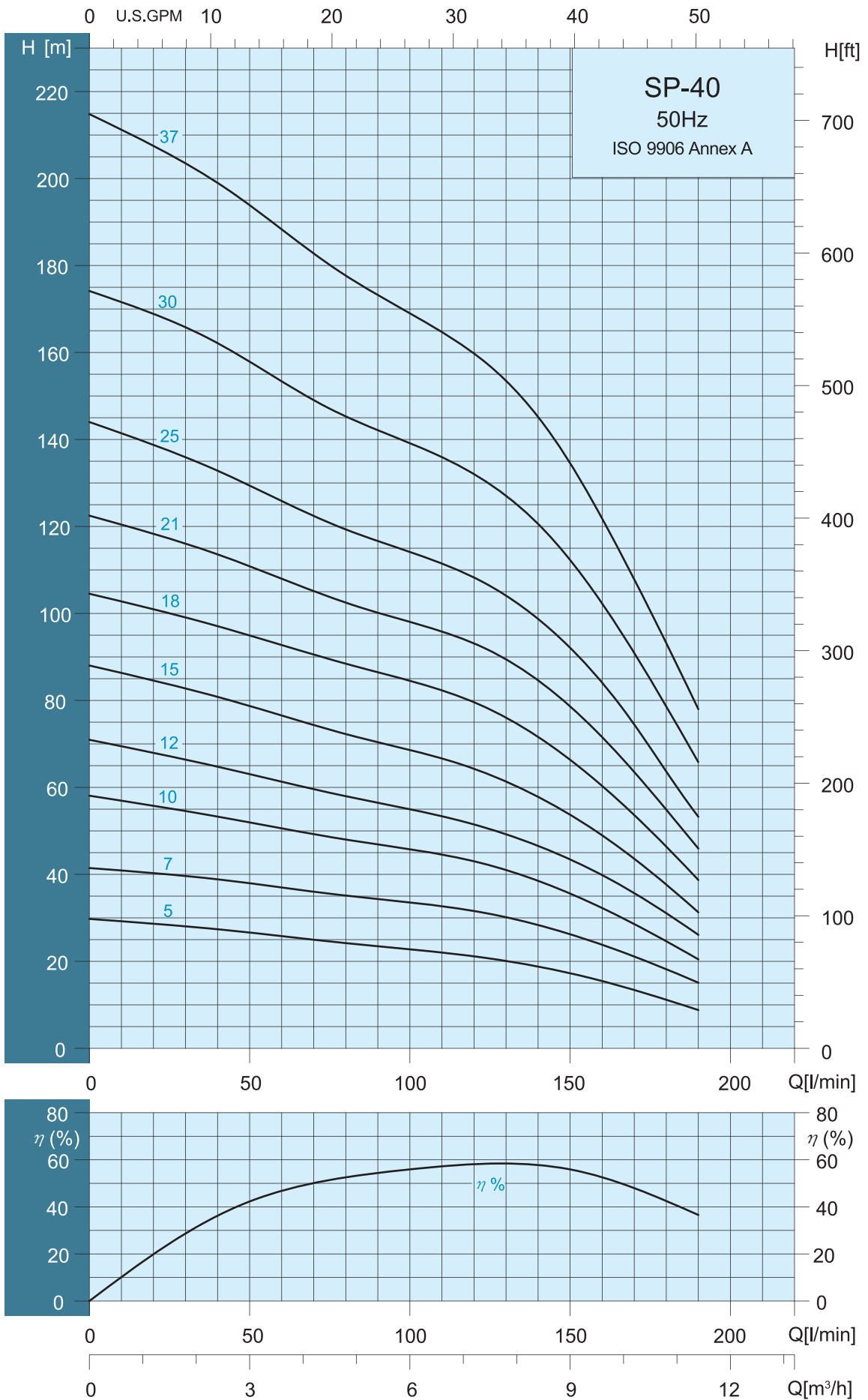

Přehled výkonů

Typ čerpadla	Stupňů	kW	HP	Výkon Q 2900 ot./min.																	
				l/min	30	35	40	45	50	60	70	80	90	100	120	140	160	180	200	250	300
				m ³ /h	1.8	2.1	2.4	2.7	3.0	3.6	4.2	4.8	5.4	6.0	7.2	8.4	9.6	10.8	12	15	18
H = CELKOVÝ VÝTLAK V METRECH																					
SP-4005	5	0.75	1.0	30			28	27	26	26	25	24	23	22	21	19	15	12			
SP-4007	7	1.1	1.5	41			38	37	36	36	35	35	34	34	32	27	24	17			
SP-4010	10	1.5	2.0	58			54	53	52	51	49	47	47	46	43	38	32	25			
SP-4012	12	2.2	3.0	71			65	64	63	61	60	58	57	55	52	47	40	31			
SP-4015	15	2.2	3.0	87			80	79	78	76	74	72	70	68	64	57	49	38			
SP-4018	18	3.0	4.0	104			98	96	95	93	90	88	86	84	79	72	60	47			
SP-4021	21	4.0	5.5	122			114	113	111	107	105	102	100	98	93	85	72	55			
SP-4025	25	4.0	5.5	144			133	131	128	126	123	119	116	114	107	97	84	64			
*SP-4030	30	5.5	7.5	174			163	160	157	154	149	145	142	139	131	120	103	79			
*SP-4037	37	5.5	7.5	215			199	196	194	188	183	177	173	169	160	145	122	93			

* na objednání

Rozměry a hmotnosti

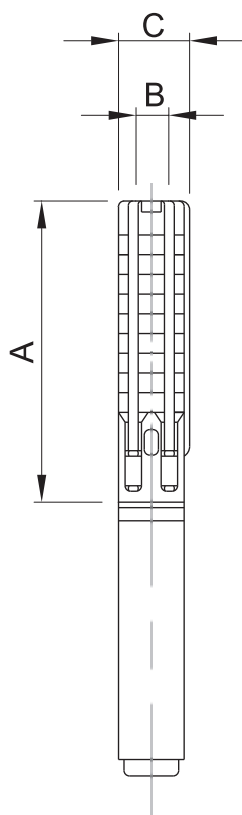

Typ čerpadla	Rozměry (mm)			Hmotn.netto(kg)
	A	B	C	Čerpadlo
SP-4005	412	RP/NPT 2"	98	4.3
SP-4007	496		98	5.3
SP-4010	622		98	6.8
SP-4012	706		98	7.8
SP-4015	832		98	9.3
SP-4018	958		98	10.8
SP-4021	1084		98	12.3
SP-4025	1252		98	14.3
SP-4030	1462		98	16.8
SP-4037	1753		98	20.3

C = Maximální průměr čerpadla včetně krytu kabelu a motoru

SP 4"

SP70

Výkonové křivky

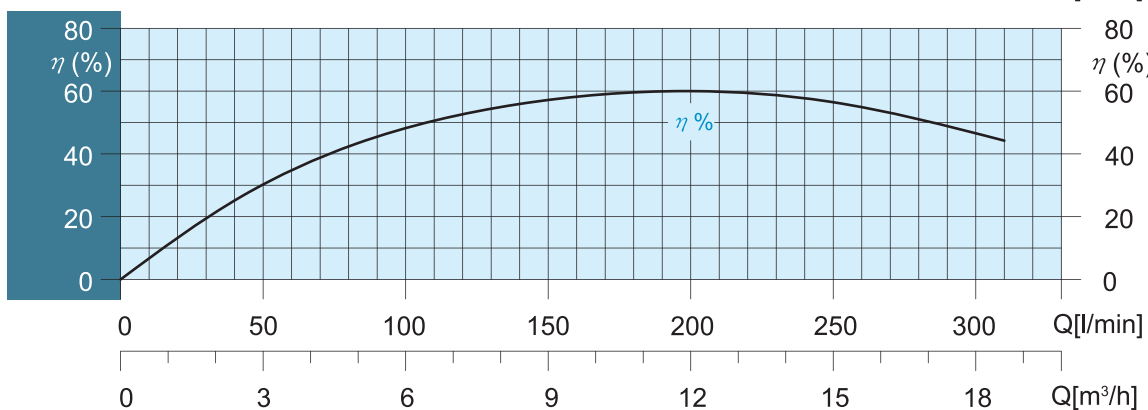
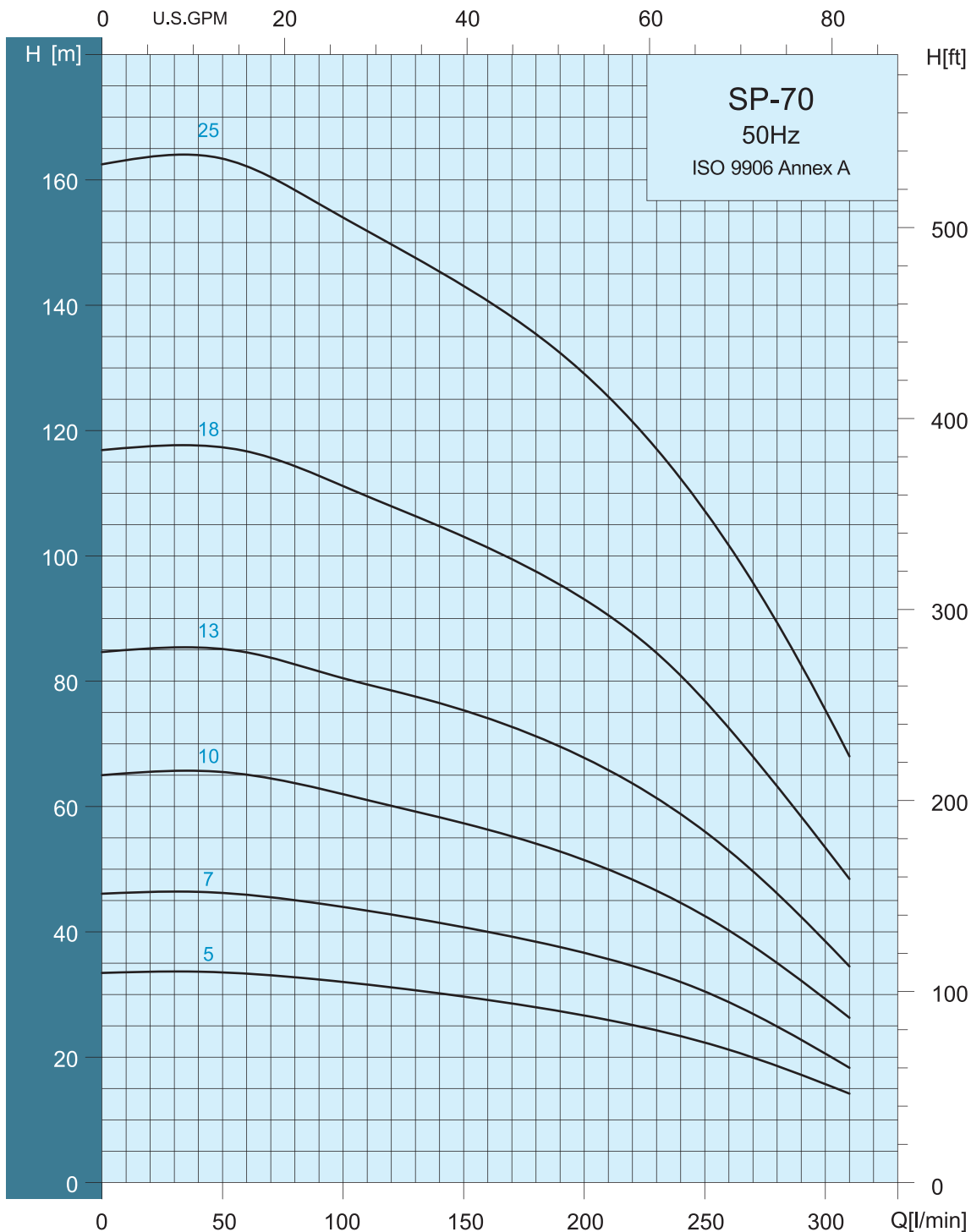

Přehled výkonů

Typ čerpadla	Stupňů	kW	HP	Výkon Q 2900 ot./min.															
				l/min 0	70	80	90	100	120	140	160	180	200	250	300	320	340	360	380
				m ³ /h 0	4.2	4.8	5.4	6.0	7.2	8.4	9.6	10.8	12	15	18	19	20	22	23
H = CELKOVÝ VÝTLAK V METRECH																			
SP-7005	5	1.5	2.0	33				32	31	30	28	27	26	22	16				
SP-7007	7	2.2	3.0	46				44	43	42	40	37	36	30	20				
SP-7010	10	3.0	4.0	65				62	60	58	57	54	52	43	29				
SP-7013	13	4.0	5.5	84				80	78	77	74	72	67	56	38				
SP-7018	18	5.5	7.5	117				111	108	104	102	97	93	77	54				
SP-7025	25	7.5	10	163				154	149	145	141	135	129	107	75				

Rozměry a hmotnosti

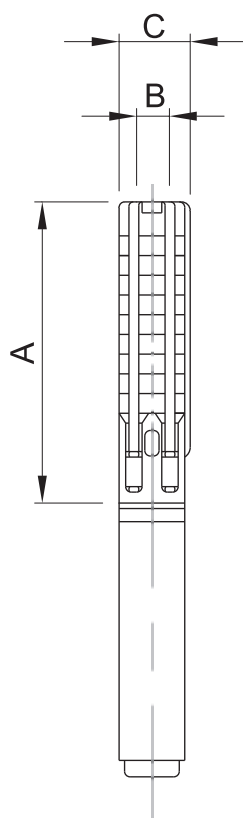

Typ čerpadla	Rozměry (mm)			Hmotn.netto(kg)
	A	B	C	Čerpadlo
SP-7005	505	RP/NPT 2"	98	5.0
SP-7007	635		98	6.3
SP-7010	830		98	8.2
SP-7013	1025		98	10.2
SP-7018	1350		98	13.4
SP-7025	1805		98	17.8

C = Maximální průměr čerpadla včetně krytu kabelu a motoru

BRNO

U Svitavy 1, 618 00 Brno
Zelená linka: 800 100 763
Tel.: (+420) 548 422 611
Fax: (+420) 548 422 612
pumpa@pumpa.cz

PRAHA

U Pekáren 2, 102 00 Praha 10
Tel.: (+420) 272 011 611
Fax: (+420) 272 011 616
praha@pumpa.cz

OLOMOUC - technická kancelář

Střední Novosadská 10/18, 779 00 Olomouc
Tel.: (+420) 585 226 892
Fax: (+420) 585 229 180
olomouc@pumpa.cz

SERVIS

U Svitavy 1, 618 00 Brno
Tel.: (+420) 548 422 655
Fax: (+420) 548 422 656
mobil 24 h.: 602 737 009
servis@pumpa.cz



pumpa[®]
a.s.

Pumpa, a.s.

U Svitavy 1 618 00 Brno Czech Republic
Tel.: +420 548 422 675
Fax: +420 548 422 612

www.pumpa.cz

www.stairspumps.cz