



**FIELDMANN**<sup>®</sup>  
Home & Garden Performance

**20V** L-HON  
**FASTPOWER**



FDUV 70105-0

---

English .....	5-20
Čeština.....	21-38
Slovenčina .....	39-56
Magyarul .....	57-72
Polski .....	73-89

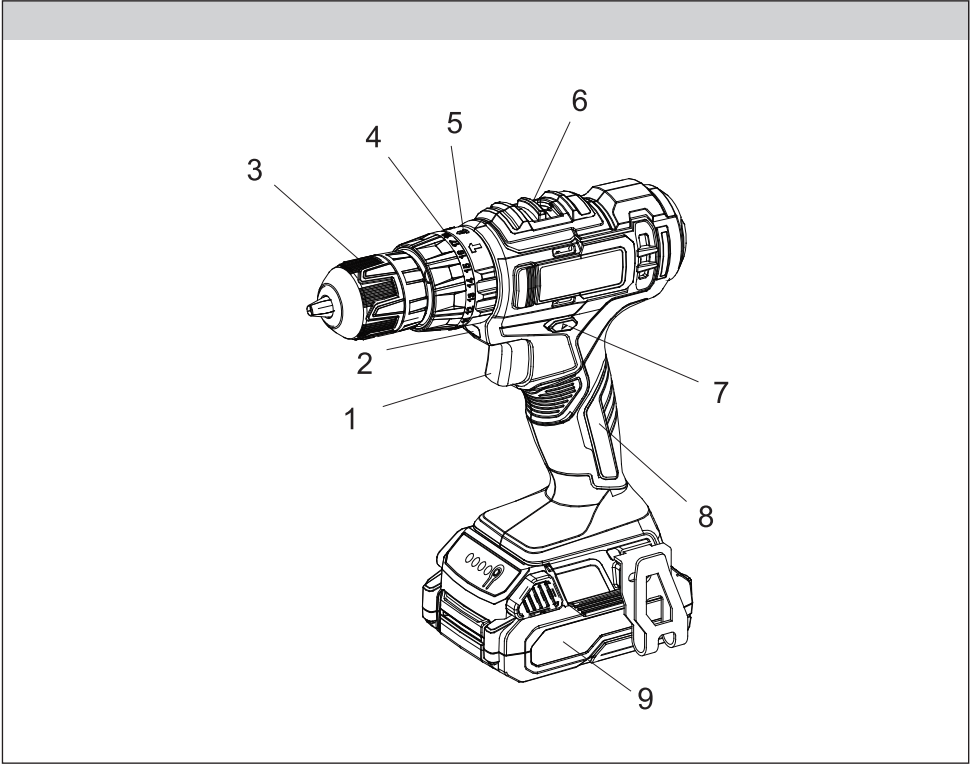

1

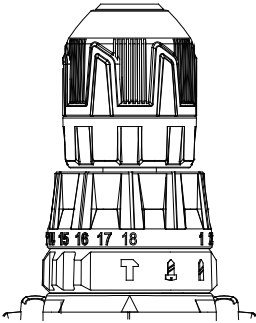

2

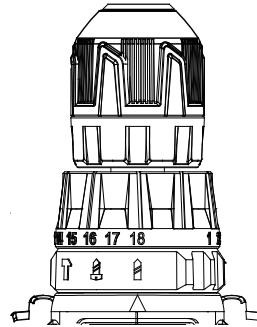

3

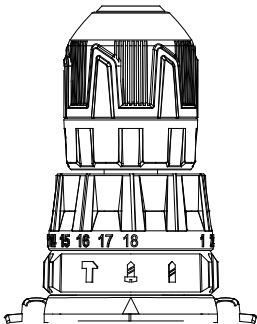

4

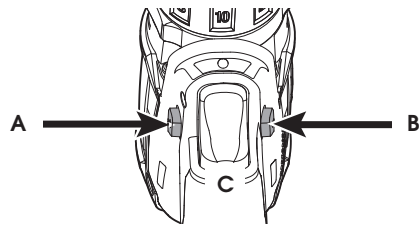

# Vrtačka napájená baterií

## UŽIVATELSKÁ PŘÍRUČKA

**Děkujeme vám za zakoupení této vrtačky napájené baterií. Před jejím použitím si prosím pozorně přečtete tuto uživatelskou příručku a uschovejte ji pro případné pozdější použití.**

## OBSAH

1. OBECNÉ BEZPEČNOSTNÍ POKYNY .....	22
2. SYMBOLY .....	23
3. POPIS VÝROBKU A SPECIFIKACE .....	24
4. POUŽITÍ .....	24
5. APLIKACE .....	27
6. POKYNY PRO POUŽÍVÁNÍ.....	28
7. ÚDRŽBA A ULOŽENÍ.....	32
8. TECHNICKÉ ÚDAJE.....	34
9. ŘEŠENÍ PROBLÉMŮ.....	35
10. LIKVIDACE.....	36
11. PROHLÁŠENÍ O SHODĚ .....	37

# 1. OBECNÉ BEZPEČNOSTNÍ POKYNY

## **VAROVÁNÍ!**

Před použitím tohoto výrobku si pozorně přečtěte tento návod.

### **Důležitá bezpečnostní upozornění**

- ✿ Výrobek opatrně vybalte a zkontrolujte, zda balení obsahovalo všechny součásti výrobku; dbejte na to, abyste žádnou z těchto součástí neztratili.
- ✿ Uložte tento výrobek na suchém místě mimo dosah dětí.
- ✿ Přečtěte si všechna upozornění a všechny pokyny. V případě nedodržení upozornění a pokynů hrozí nebezpečí nehody, požáru a/nebo vážného zranění.

### **Balení**

Tento výrobek je umístěn v obalu, který zabraňuje jeho poškození během přepravy. Tento obal představuje znovu využitelnou surovinu, a proto jej můžete odevzdat k recyklaci.

### **Pokyny pro používání**

Před zahájením práce s tímto nářadím si přečtěte následující bezpečnostní pravidla a pokyny k používání. Důkladně se seznámte s ovládacími prvky zařízení a se správným způsobem jeho používání. Uložte tento návod na bezpečné místo pro pozdější použití. Doporučujeme vám, abyste si alespoň po dobu platnosti záruky uschovali originální obal včetně vnitřních balících materiálů, pokladní odklad a záruční list. V případě přepravy zabalte toto nářadí do originálního obalu od výrobce, aby byla zajištěna maximální ochrana výrobku během přepravy (například odvoz nebo odeslání do servisního střediska).

### **Poznámka:**

Budete-li toto nářadí předávat dalšímu uživateli, přiložte k němu také tento návod. Dodržování pokynů k používání uvedených v příloženém návodu je nezbytným předpokladem správného používání zařízení. Návod k obsluze obsahuje kromě pokynů k obsluze také pokyny k provádění údržby a oprav.

**Výrobce nenese žádnou odpovědnost za nehody nebo škody vzniklé v důsledku nedodržování pokynů v tomto návodu.**

## 2. SYMBOLY



Tento výrobek splňuje požadavky platných norem a předpisů.



Před použitím si pozorně přečtěte návod k obsluze.



Používejte ochranu zraku



Používejte ochranu sluchu

## 3. POPIS VÝROBKU A SPECIFIKACE

1. Spouštěcí spínač
2. LED svítidla
3. Rychloupínací sklíčidlo
4. Objímka voliče momentu
5. Objímka voliče aplikace (pouze 01A-18Li)
6. Volič otáček
7. Ovládací spínač
8. Rukojeť
9. Akumulátor (není součástí balení)

## 4. POUŽITÍ

### VAROVÁNÍ!

**Před výměnou nebo vyjmutím pracovního nástroje vždy vyjměte baterii. Používejte pouze příslušenství specificky doporučené pro toto nářadí. Jiná příslušenství mohou být nebezpečná. Z důvodu snížení rizika způsobení zranění vždy noste ochranné brýle nebo brýle s bočními kryty.**

### Instalace nástrojů

Před vložením nebo vyjmutím pracovního nástroje z nářadí vždy vyjměte baterii. Zvolte správný typ a rozměr pracovního nástroje pro prováděnou práci. Toto nářadí je vybaveno pojistkou hřídele. Toto sklíčidlo může být utaženo jednou rukou, což vytváří větší upínací sílu při upevnění pracovního nástroje.

1. Chcete-li otevřít čelisti sklíčidla, otáčejte objímkou proti směru pohybu hodinových ručiček. Používáte-li vrtáky, nechejte stopku vrtáku narazit do spodní části sklíčidla. Vystředte vrták v čelistech sklíčidla a zvedněte jej asi o 1,5 mm. Používáte-li šroubovací nástavec, zasuňte nástavec dostatečně daleko tak, aby mohl být šestihran řádně upnutý čelistmi sklíčidla.
2. Chcete-li zavřít čelisti sklíčidla, otáčejte objímkou ve směru pohybu hodinových ručiček. Pracovní nástroj je bezpečně upnutý, vydává-li sklíčidlo hrkavý zvuk a nemůže-li se objímka více otáčet.
3. Chcete-li pracovní nástroj vyjmout, otáčejte objímkou proti směru pohybu hodinových ručiček.

### Poznámka:

Je-li sklíčidlo rozevíráno nebo zavíráno, může vydávat hrkavý zvuk. Tento zvuk je součástí zajišťovací funkce a neznamená žádný problém, pokud jde o funkci sklíčidla.

### Volba režimu pro vrtání s přiklepem, vrtání a šroubování

1. **Chcete-li použít režim přiklepové vrtání**, otáčejte objímkou voliče aplikace, dokud nebude symbol kladiva  srovnán se šipkou. Aplikujte tlak na pracovní nástroj, aby došlo k aktivaci přiklepového mechanismu. (Obr. 1)

### Poznámka:

Číslice zvolená na objímce voliče momentu nemá žádný vliv na provoz vrtáčky v režimu přiklepové vrtání.



**Poznámka:**

Používáte-li karbidové vrtáky, nepoužívejte na usazený prach vodu. Nepokoušejte se provrtat ocelové výztužné tyče. To by způsobilo poškození karbidových vrtáků.

- Chcete-li použít režim pouze vrátání**, otáčejte objímkou voliče aplikace, dokud nebude symbol vrtáku  srovnán se šipkou. (Obr. 2)

**Poznámka:**

Číslice zvolená na objímce voliče momentu nemá žádný vliv na provoz vrtačky v režimu vrátání.

- Chcete-li použít režim šroubování šroubů**, otáčejte objímkou voliče aplikace, dokud nebude symbol šroubováku  srovnán se šipkou. Potom otáčejte objímkou voliče momentu, dokud nebude požadované nastavení spojky srovnáno se šipkou. Je-li nastavitelná spojka správně seřízena, prokluzuje při nastaveném momentu, aby se zabránilo přílišnému zašroubování šroubu do různých materiálů a aby bylo zabráněno poškození šroubu nebo nástroje. Zde uvedené specifikace momentu jsou přibližné hodnoty získané s nářadím se zcela nabitou baterií. (Obr. 3)

Nastavení spojky	Aplikace
1–3	Malé šrouby do měkkého dřeva.
4–6	
7–9	Střední šrouby do měkkého dřeva nebo malé šrouby do tvrdého dřeva.
10–13	
14–17	Velké šrouby do měkkého dřeva. Střední šrouby do tvrdého dřeva nebo velké šrouby do tvrdého dřeva s vodicím otvorem.
18	

**Poznámka:**

Protože nastavení uvedená v této tabulce jsou pouze vodítkem, před našroubováním šroubů do obrobku použijte kousek odpadového dřeva pro vyzkoušení různých nastavení spojky.

**Volba otáček**

Volič otáček se nachází na horním krytu motoru. Před provedením změny otáček počkejte, dokud se nářadí zcela nezastaví. Viz část „Aplikace“, kde jsou uvedeny doporučené otáčky pro různé podmínky.

- Chcete-li zvolit **Nízké** otáčky, nastavte volič otáček tak, aby byla zobrazena hodnota „1“.
- Chcete-li zvolit **Vysoké** otáčky, nastavte volič otáček tak, aby byla zobrazena hodnota „2“.

**Použití ovládacího spínače**

Tento ovládací spínač může být nastaven do tří poloh: vpřed, vzad a zajištěno. Protože je toto nářadí vybaveno pojistným mechanismem, ovládací spínač může být nastaven pouze v případě, není-li stisknutý spínač zapnuto/vypnuto. Před použitím ovládacího spínače vždy počkejte, dokud nedojde k úplnému zastavení motoru.

Chcete-li zvolit chod **vpřed** (ve směru pohybu hodinových ručiček), stiskněte ovládací spínač z pravé strany nářadí. **Před použitím zkontrolujte směr otáčení.** (Obr. 4, A – Vpřed, B – Vzad, C – Zajištěno Zatlačit DOPROSTŘED).

Chcete-li zvolit chod **vzad** (proti směru pohybu hodinových ručiček), stiskněte ovládací spínač z levé strany nářadí. **Před použitím zkontrolujte směr otáčení.**

Chcete-li **zajistit** spouštěcí spínač, nastavte ovládací spínač do středové polohy. Spouštěcí spínač nebude funkční, bude-li ovládací spínač ve středové zajišťovací poloze. Před prováděním údržby, výměny příslušenství, uložení nářadí a vždy, když toto nářadí není používáno, vždy zajistěte spouštěcí spínač nebo z nářadí vyjměte baterii.

### **VAROVÁNÍ!**

**Z důvodu snížení rizika způsobení zranění toto nářadí vždy bezpečně držte nebo zapřete.**

### **Spuštění, zastavení a regulace otáček**

1. Chcete-li toto nářadí **spustit**, uchopte pevně rukojeti a stiskněte spouštěcí spínač.

### **Poznámka:**

Je-li stisknutý spouštěcí spínač, rozsvítí se LED svítílka.

2. Chcete-li **upravit** otáčky motoru, zvyšte nebo snižte tlak vyvíjený na spouštěcí spínač. Čím více bude spouštěcí spínač stisknutý, tím vyšší budou otáčky motoru.
3. Chcete-li toto nářadí **zastavit**, uvolněte spouštěcí spínač. Před odložením tohoto nářadí se ujistěte, zda došlo k úplnému zastavení pracovního nástroje.

### **Vrtání**

Umístěte pracovní nástroj na pracovní plochu a před spuštěním nářadí pevně přitlačte. Příliš velký tlak bude pracovní nástroj zpomalovat a sníží účinnost vrtání. Příliš malý tlak bude způsobovat pohyb pracovního nástroje po pracovní ploše a způsobí otupení špičky tohoto nástroje. Začíná-li docházet k blokování pracovního nástroje, zmenšete mírně tlak vyvíjený na nářadí, aby došlo k obnovení požadovaných otáček nástroje. Dojde-li k zaseknutí nástroje, změňte směr otáčení motoru, aby došlo k uvolnění nástroje z obrobku.

## 5. APLIKACE

### **⚠ VAROVÁNÍ!**

**Z důvodu snížení rizika způsobení úrazu elektrickým proudem před vrtním nebo šroubováním šroubů zkontrolujte, zda v pracovním prostoru nejsou skrytá potrubí a vodiče.**

### **Vrtání do dřeva, kompozičních materiálů a plastů**

Při vrtání do dřeva, kompozičních materiálů a plastů zvolte pracovní režim pouze vrtání . Zahajte vrtání pomalu a zvyšujte otáčky postupně během vrtání. Při vrtání do dřeva používejte ploché vrtáky do dřeva nebo spirálové vrtáky. Vždy používejte ostré vrtáky. Při práci se spirálovými vrtáky vytažujte tyto vrtáky často z vrтанého otvoru, aby docházelo k odstranění pilin z drážek vrtáku. Podložte obrobek ze spodní strany kouskem odpadového dřeva, aby bylo omezeno riziko štípnutí třísek z obrobku. Zvolte nízké otáčky při vrtání plastů s nízkým bodem tavení.

### **Vrtání do kovu**

Při vrtání do kovu zvolte pracovní režim pouze vrtání . Používejte spirálové vrtáky z rychlořezné oceli nebo korunové vrtáky. Použijte pro označení středu vrтанého otvoru důlčik. Při vrtání do železa nebo oceli namažte vrtáky řezným olejem. Při vrtání do neželezných kovů, jako jsou měď, mosaz nebo hliník, používejte chladicí kapalinu. Podložte vrтанý materiál, abyste zabránili uvážnutí vrtáku a zkroucení při průniku vrtáku.

### **Vrtání do zdiva**

Při vrtání do kovu zvolte pracovní režim příklepové vrtání . Používejte vrtáky s karbidovými hroty. Vrtání do měkkého zdiva, jako jsou škvárbetonové tvárnice, vyžaduje pouze malý tlak. Tvrdé materiály, jako je například beton, vyžadují větší tlak. Plynulý a rovnoměrný odvod prachu indikuje správnou rychlost vrtání. Nedovolte, aby docházelo k otáčení vrtáku ve vrтанém otvoru bez vrtání. Nepoužívejte vodu k odstraňování prachu nebo pro chlazení vrtáku. Obě činnosti by způsobily poškození karbidových zrn.

### **Šroubování šroubů a práce s maticemi**

Při šroubování šroubů do silných nebo tvrdých materiálů vyvrtejte vodicí otvory. Zvolte pracovní režim šroubování šroubů . Nastavte objímku voliče momentu do správné polohy a zvolte nízké otáčky. Použijte správný typ a velikost šroubovacího nástavce pro typ použitého šroubu. Se šroubovacím nástavcem v hlavě šroubu umístěte hrot šroubu na obrobek a před stisknutím spouštěcího spínače na nářadí silně přitlačte. Šrouby mohou být opět vyšroubovány, změníte-li směr otáčení motoru.

### **Přetěžování**

Neustálé přetěžování může způsobit trvalé poškození nářadí nebo baterie.

## 6. POKYNY PRO POUŽÍVÁNÍ

### Použití

- ✿ Tento výrobek nesmí být používán dětmi a osobami s tělesným nebo duševním postižením ani nezkušenými osobami, pokud nejsou řádně kvalifikováni nebo proškoleni v bezpečném používání tohoto výrobku, nebo pokud není zajištěn dozor kvalifikované osoby, která bude odpovídat za jejich bezpečnost.
- ✿ Je-li tento výrobek používán v blízkosti dětí, buďte velmi opatrní. Vždy zajištěte, aby k tomuto zařízení neměly přístup děti. Děti musí být pod dozorem, aby bylo zajištěno, že si s tímto výrobkem nebudou hrát.
- ✿ Nikdy nedovolte dětem nebo osobám, které nejsou seznámeny s obsahem tohoto návodu, aby pracovaly s tímto nářadím. Místní právní předpisy mohou omezovat věk uživatele. Uživatel odpovídá za škody způsobené třetím stranám v pracovním prostoru tohoto nářadí, které budou způsobeny v důsledku jeho používání.
- ✿ Nepoužívejte toto nářadí, jste-li unavení a jste-li pod vlivem alkoholu nebo omamných látek.
- ✿ Je-li to nutné, používejte osobní ochranné pomůcky (rukavice, pracovní obuv, ochranu zraku, respirátory atd.). Osobní ochranné pomůcky snižují riziko zranění osob.
- ✿ Vhodně se oblékejte. Nenoste volné oblečení nebo šperky a zajištěte, aby se vaše vlasy, oděv nebo rukavice nedostaly do nebezpečné blízkosti pohybujících se dílů. Volný oděv, šperky nebo dlouhé vlasy mohou být pohybujícími se díly zachyceny.
- ✿ Práci s elektrickým nářadím věnujte neustálou pozornost, sledujte, co provádíte, a přemýšlejte. Nepoužívejte elektrické nářadí, jste-li unavení nebo jste-li pod vlivem drog, alkoholu nebo léků. Chvilková nepozornost při práci s elektrickým nářadím může vést k způsobení vážného zranění.
- ✿ Zabraňte situacím, kdy by mohlo dojít k náhodnému zapnutí nářadí. Před připojením napájecího kabelu k zásuvce se ujistěte, zda je spouštěcí spínač v poloze vypnuto. Přenášení elektrického nářadí s prstem na spouštěcím spínači nebo připojení napájecího kabelu k zásuvce, je-li hlavní spínač v poloze zapnuto, může vést k způsobení zranění.
- ✿ Nepřekázejte sami sobě. Při práci vždy udržujte pevnou postoj a rovnováhu. Tak je umožněna lepší ovladatelnost elektrického nářadí v neočekávaných situacích.
- ✿ Pro upnutí obrobku používejte svorky nebo svěrák. Je to bezpečnější než držení obrobku v ruce a současně máte obě ruce uvolněny pro ovládání nářadí.
- ✿ Pracovní prostor udržujte v čistotě a dobře osvětlený. Nepořádek na pracovišti a jeho špatné osvětlení může vést k způsobení zranění.
- ✿ Nepracujte s elektrickým nářadím ve výbušném prostředí, jako jsou například prostory, kde jsou hořlavé kapaliny, plyny nebo prachové směsi. Uvnitř elektrického nářadí vznikají jiskry, které mohou způsobit vznícení hořlavého prachu nebo výparů.
- ✿ Nepracujte s materiály, které obsahují azbest. Používejte masku proti prachu. Při práci s tímto nářadím zajištěte, aby byla dodržena bezpečná vzdálenost od dětí a jiných osob. Rozptylování může vést ke ztrátě kontroly nad nářadím.

### Účel použití

- ✿ Toto nářadí není určeno k profesionálnímu použití.
- ✿ Nepoužívejte toto nářadí k jiným účelům, než k jakým je určeno.
- ✿ Z bezpečnostních důvodů nesmí být toto nářadí používáno jako pohonná jednotka pro jiné pracovní nástroje nebo sady, pokud to není výslovně povoleno výrobcem.

## Pokyny pro používání

- ✿ Zapínejte a používejte toto nářadí podle pokynů v této uživatelské příručce a pečlivě dodržujte všechny uvedené pokyny.
- ✿ Před prováděním jakékoli kontroly, údržby nebo opravy odpojte napájecí kabel nabíječky od elektrické sítě.
- ✿ Používejte nástroje v dobrém stavu pro úkoly, pro které jsou určeny.
- ✿ Pracujte pouze při dobré viditelnosti nebo zajistěte účinné umělé osvětlení.
- ✿ Pracujte v čistém a uklizeném pracovním prostředí.
- ✿ Při práci se ujistěte, zda udržujete pevný a stabilní postoj. Nezapomeňte, že pády představují jednu z hlavních příčin zranění způsobených při nehodách.
- ✿ Při vrtání kovových plechů používejte svěrák a podložte si plech kouskem dřeva. Rotující ocelový plech představuje vážné nebezpečí.
- ✿ Zajistěte, aby vrtačka nebo šroubovák nebyly používány pro práci na položkách pod proudem, aby nedošlo k úrazu elektrickým proudem. Před použitím tohoto nářadí zkontrolujte, zda znáte umístění všech elektrických vodičů nebo kabelů ve stěnách (použijte detektor kovů).
- ✿ Tento výrobek používejte a ukládejte pouze v bezpečné vzdálenosti od hořlavých nebo těkavých materiálů a roztoků.
- ✿ Chraňte tento výrobek před extrémními teplotami, přímým slunečním zářením a nadměrnou vlhkostí. Nepoužívejte toto nářadí v prašném prostředí.
- ✿ Neumisťujte tento výrobek do blízkosti topných těles, otevřeného ohně nebo jiných zařízení nebo zařízení, která jsou zdrojem tepla.
- ✿ Nestříkejte na toto nářadí vodu nebo jiné kapaliny. Nenalévejte do tohoto nářadí vodu nebo jiné kapaliny. Neponořujte toto nářadí do vody nebo do jiných kapalin.
- ✿ Nikdy nenechávejte toto nářadí zapnuté bez dozoru.
- ✿ Nedočítejte se pohybujících se částí nářadí, dokud nedojde k jejich úplnému zastavení.
- ✿ Před uložením tohoto nářadí v uzavřené místnosti nechejte vychladnout jeho motor.
- ✿ Za žádných důvodů nesmíte provádět opravy nebo úpravy tohoto nářadí sami. Všechny opravy a seřízení tohoto výrobku svěťte autorizovanému servisu nebo prodejci. Neoprávněné zásahy do tohoto nářadí během záruční doby mohou vést ke zrušení platnosti záruky.
- ✿ Výrobce neodpovídá za škody způsobené nesprávným použitím tohoto výrobku nebo jeho příslušenství. Mezi takové škody náleží poškození potravin, zranění, popáleniny, opaření, požár atd.

## Elektrická bezpečnost

### POZOR!

**Přečtěte si všechny bezpečnostní výstrahy a všechny pokyny. Nebudete-li dodržovat uvedené pokyny a výstrahy, může dojít k úrazu elektrickým proudem a také k požáru nebo k vážnému zranění.**

### Poznámka:

Všechna varování i pokyny si uschovejte pro budoucí použití. Termín „elektrické nářadí“ uvedený ve všech varováních se vztahuje na vaše nářadí napájené ze sítě (s napájecím kabelem) nebo na nářadí napájené baterií (bez napájecího kabelu).

- ✿ Nabíječka tohoto nářadí napájeného baterií může být připojena k jakékoli zástrčce, která zabrání vybití a která je nainstalována v souladu s platnými normami.

- ✿ Tato zástrčka musí být připojena k zásuvce s napájecím napětím 230 V / ~ 50 Hz.
- ✿ Odpojte tuto nabíječku, nebudete-li ji delší dobu používat, měňte-li nástroj nebo provádíte-li údržbu nářadí.
- ✿ Zástrčka napájecího kabelu nabíječky musí odpovídat síťové zásuvce. Zástrčku nikdy žádným způsobem neupravujte. Nepoužívejte žádné síťové adaptéry u nářadí chráněných uzemněním. Neupravené zástrčky a odpovídající zásuvky snižují riziko způsobení úrazu elektrickým proudem.
- ✿ Při práci s tímto nářadím se nedotýkejte uzemněných povrchů, jako jsou potrubí, topení, elektrická kamna a chladničky. Je-li vaše tělo uzemněno, zvyšuje se riziko způsobení úrazu elektrickým proudem.
- ✿ Nevystavujte elektrické nářadí dešti nebo vlhkému prostředí. Vniknutí vody do elektrického nářadí zvyšuje riziko způsobení úrazu elektrickým proudem.
- ✿ Manipulujte s napájecím kabelem opatrně. Nikdy nepoužívejte napájecí kabel k přenášení nebo přemísťování nářadí a netahejte za něj, chcete-li nářadí odpojit od elektrické zásuvky. Zabraňte tomu, aby se toto nářadí dostalo do kontaktu s masnými, horkými a ostrými předměty nebo s pohyblivými se díly. Poškozený nebo zamotaný napájecí kabel zvyšuje nebezpečí způsobení úrazu elektrickým proudem.
- ✿ Při práci s elektrickým nářadím ve vlhkém prostředí musí být v napájecím obvodu nainstalován proudový chránič (RSD – Residual Current Device). Použití proudového chrániče snižuje riziko způsobení úrazu elektrickým proudem.

### Bezpečnostní pokyny pro baterii a nabíječku

- ✿ Používejte pouze baterii a nabíječku, které jsou dodány s tímto nářadím.
- ✿ Připojujte tuto nabíječku pouze k zásuvce s napájecím napětím 230 V.
- ✿ Chraňte baterii a nabíječku před vlhkostí. Nepoužívejte toto zařízení ve venkovním prostředí.
- ✿ Odpojte nabíječku od napájecího zdroje, pokud tuto nabíječku nepoužíváte, před jejím čištěním nebo před prováděním její opravy.
- ✿ Věnujte speciální péči baterii. Chraňte baterii před pádem na tvrdý povrch a nevystavujte ji tlaku ani jinému nadměrnému mechanickému namáhání. Udržujte tuto baterii v bezpečné vzdálenosti od příliš horkého nebo studeného prostředí.
- ✿ Nepokoušejte se baterii nebo nabíječku opravovat nebo demontovat. Je-li některá část baterie poškozena, nechejte ji opravit kvalifikovaným technikem, odešlete ji k opravě do autorizovaného servisu nebo prodejci.
- ✿ Nabíjejte baterii pouze v případě, je-li teplota okolního vzduchu v rozmezí od 10 °C do 40 °C. Nabitá baterie může být použita k napájení nářadí v provozních podmínkách při teplotě od 0 °C do 50 °C. Pokud baterii nepoužíváte, uložte ji na suchém místě při teplotě od 10 °C do 30 °C.

### **⚠ DŮLEŽITÉ! NEBEZPEČÍ!**

Nikdy nezkratujte kontakty baterie a nevystavujte baterii působení vlhkosti. Neukládejte baterii společně s kovovými předměty a součástmi, které by mohly způsobit zkrat kontaktů baterie. Baterie by se mohla přehřát, vznítit nebo by mohla explodovat.

- ✿ Dostane-li se osoba do kontaktu s elektrolytem nebo jinou kapalinou nebo látkou nacházející se v baterii, musí tuto látku okamžitě omýt velkým množstvím vody. Dostanou-li se tyto látky přijdou do kontaktu s očima, vypláchněte oči velkým množstvím vody a okamžitě vyhledejte lékařskou pomoc.
- ✿ Nevhazujte nabíjecí baterie do ohně nebo do vody. Mohlo by dojít k explozi. Nabíjecí baterie nesmí být vyhozena společně s běžným domácím odpadem, a to bez ohledu na to, zda byla nebo nebyla použita. V souladu s platnými předpisy musíte baterii odvézt na sběrné místo nebo ji musíte vložit do kontejneru s označením „Použité baterie“ v našem obchodě.

- ☼ Nabíjejte baterii pouze v nabíječce určené výrobcem. Nabíječka vhodná pro jeden typ baterie vytváří při použití s jiným typem baterie riziko způsobení požáru.
- ☼ Používejte elektrické nářadí pouze s baterií, která je určena pro toto nářadí. Použití jiných baterií může vést k riziku způsobení zranění nebo požáru.
- ☼ Pokud baterii nepoužíváte, uložte ji na místo bez kovových předmětů, jako jsou kancelářské sponky, mince, klíče, hřebíky, šrouby nebo jiné drobné předměty, které by mohly způsobit zkrat kontaktů baterie. Zkratování kontaktů baterie může způsobit popáleniny nebo požár.

## 7. ÚDRŽBA A ULOŽENÍ

### Údržba

#### POZOR!

**Odpojte tuto nabíječku, nebudete-li ji delší dobu používat, měňte-li nástroj nebo provádíte-li údržbu nářadí.**

- ✿ Toto nářadí nevyžaduje žádnou speciální údržbu. To se vztahuje i na elektrické součásti tohoto nářadí.
- ✿ Kontrolujte, zda toto nářadí nevykazuje žádné známky poškození.
- ✿ Je-li nabíječka poškozena (kryt, vodiče nebo konektor), okamžitě zajistěte výměnu v autorizovaném servisu.
- ✿ Pravidelná péče o toto nářadí zajistí nejen jeho dlouhou provozní životnost, ale i jeho výkon.
- ✿ Před použitím vždy vizuálně zkontrolujte, zda na nářadí nejsou opotřebované nebo poškozené části.
- ✿ Poškozené nebo opotřebované části vyměňte. Vždy vyměňujte celou sadu opotřebovaných nebo poškozených nástrojů, abyste zajistili, že nářadí zůstane stále vyváženo.
- ✿ Opotřebované nebo poškozené části nářadí musí být vyměněny v autorizovaném servisu nebo prodejcem.
- ✿ Před čištěním odpojte tento výrobek od napájecího zdroje.
- ✿ Při čištění plastových částí výrobku používejte měkký hadřík namočený ve vlažné vodě. Nepoužívejte agresivní čisticí prostředky nebo rozpouštědla, protože by mohlo dojít k poškození povrchu tohoto výrobku.
- ✿ Nečistěte toto nářadí pod tekoucí vodou a neponořujte jej do vody.
- ✿ Po výměně pracovního nástroje zkontrolujte, zda je pracovní nástroj zajištěn ve své úložné poloze.
- ✿ Nepoužívejte pracovní nástroje, které nejsou přiměřené pro umístění do výstupku v zásobníku.
- ✿ Nepřetěžujte elektrické nářadí. Používejte pro svou práci správný typ elektrického nářadí. Je-li použito správné elektrické nářadí, výsledná práce bude prováděna lépe a bezpečněji.
- ✿ Nemůžete-li hlavním spínačem nářadí zapnout nebo vypnout, nepracujte s tímto nářadím. Elektrická nářadí s nefunkčním hlavním spínačem jsou nebezpečná a musí být opravena.
- ✿ Pokud s tímto nářadím nepracujete, uložte jej mimo dosah dětí a zabraňte osobám, které nejsou informovány o obsluze tohoto nářadí nebo o této uživatelské příručce, aby s tímto nářadím pracovaly. Jakékoli elektrické nářadí v rukou ne kvalifikované osoby je nebezpečné.
- ✿ Provádějte údržbu tohoto nářadí. Zkontrolujte vychýlení nebo zablokování pohybujících se částí, poškození jednotlivých dílů a jiné faktory, které by mohly ovlivnit provoz tohoto nářadí. Je-li nářadí poškozeno, před dalším použitím musí být opraveno. Mnoho nehod bývá způsobeno zanedbanou údržbou nářadí. Řádně udržované řezné nástroje s ostrými řeznými břity jsou méně náchylné k zaseknutí v obrobku a lépe se s nimi manipuluje.
- ✿ Udržujte řezné nástroje ostré a čisté. Řádně udržované řezné nástroje s ostrými řeznými břity jsou méně náchylné k zaseknutí v obrobku a lépe se s nimi manipuluje.
- ✿ Používejte elektrické nářadí, příslušenství, pracovní nástroje atd., podle těchto pokynů způsobem vhodným pro daný typ elektrického nářadí a berte v úvahu pracovní podmínky a typ práce, kterou budete provádět. Používání elektrického nářadí pro jiné účely, než pro jaké je určeno, může být nebezpečné.
- ✿ Poškozené spínače musí být vyměněny v autorizovaném servisu nebo prodejcem. Nepoužívejte elektrické nářadí, které nemůže být zapnuto a vypnuto.
- ✿ Nenechávejte zapnuté elektrické nářadí bez dozoru. Před odložením toto nářadí vždy vypněte a počkejte, dokud se zcela nezastaví.
- ✿ Používejte ochranu sluchu. Nadměrná hloučnost může způsobit poškození sluchu.



- ☼ Při provádění úkonů, u kterých může dojít ke kontaktu pracovního nástroje se skrytými elektrickými vodiči, držte elektrické nářadí vždy za izolované části, které jsou určeny pro úchop. Pracovní nástroj, který se dostane do kontaktu se „živým“ elektrickým vodičem, způsobí, že neizolované části nářadí budou pod proudem a následně může dojít k úrazu uživatele elektrickým proudem.
- ☼ Musíte-li provést opravu, kontaktujte autorizovaný servis nebo prodejce, který použije originální náhradní díly. Tak bude zajištěn správný provoz elektrického nářadí.

### **⚠ POZOR!**

**Použití jakéhokoli příslušenství nebo pracovních nástrojů, které nejsou doporučeny v této uživatelské příručce, může zvýšit riziko zranění. Vždy používejte pouze originální náhradní díly.**

- ☼ Čistěte toto nářadí po dokončení každého pracovního úkonu.
- ☼ Nepoužívejte opotřebované nebo poškozené vrtáky a prodlužovací nástavce. Takové nástroje mohou přetěžovat motor a omezovat účinnost.
- ☼ Věnujte náležitou pozornost tomu, aby nedošlo k poškození motoru olejem nebo vodou.
- ☼ Během standardního provozu pravidelně kontrolujte, zda nedošlo k poškození tohoto nářadí. Ujistěte se, zda jsou správně připojeny všechny součásti a nepoužívejte tento výrobek, pokud byla některá z jeho částí poškozena nebo ztracena.
- ☼ Při vkládání baterie do nabíječky dbejte na to, aby byla tato baterie vložena správným způsobem a aby se mezi kontakty baterie nenacházely žádné materiály, například hlína.
- ☼ Tato baterie a nabíječka musí být chráněny před horkem a slunečním zářením. Nevystavujte tyto výrobky extrémním teplotám.
- ☼ Nepoužívejte toto zařízení ve venkovním prostředí.
- ☼ Používejte pouze nabíječku dodanou s tímto nářadím.
- ☼ Je-li tento výrobek poškozen nebo nepracuje-li správně, kontaktujte autorizovaný servis nebo prodejce.

### **Uložení**

- ☼ Ukládejte toto nářadí na suchém místě v bezpečné vzdálenosti od zdrojů tepla nebo nebezpečných výparů.
- ☼ Nepokládejte na toto nářadí žádné předměty.

## 8. TECHNICKÉ ÚDAJE

Model	FDUV 70105-0
Jmenovité napětí	20 V
Otáčky naprázdno	0–360 / 0–1 300 min <sup>-1</sup>
Maximální moment	35 Nm
Maximální průměr	10 mm
Přiklep	ano
Rychloupínací skličidlo	ano
LED indikátor	ano
Nastavení momentu	18 poloh + 3 nastavení spojky

### Příslušenství

Číslo položky	Příslušenství
FDUZ 79020	Baterie 2 Ah
FDUZ 79040	Baterie 4 Ah
FDUZ 79100	Rychlá nabíječka
FDUZ 79110	Rychlá dvojitá nabíječka
FDV 9004	Sady vrtáků/nástavců
FDV 9006	Sady vrtáků/nástavců
FDV 9101	Sady vrtáků/nástavců
FDV 9201	Sady vrtáků/nástavců
FDV 9202	Sady vrtáků/nástavců
FDS 9002-9007	Sady nástavců

## 9. ŘEŠENÍ PROBLÉMŮ

Podezřelé poruchy jsou často způsobeny příčinami, které může uživatel odstranit sám. Provádějte proto kontrolu tohoto výrobku pomocí této části. Ve většině případů lze problém rychle odstranit.

### **⚠ VAROVÁNÍ!**

**Provádějte pouze kroky popsané v těchto pokynech! Nemůžete-li problém odstranit sami, všechny další úkony týkající se kontroly, údržby a oprav musí být provedeny autorizovaným servisem nebo podobně kvalifikovaným odborníkem!**

Problém	Možná příčina	Řešení
1. Výrobek nelze spustit	1.1 Není připojen k napájecímu zdroji 1.2 Došlo k poškození napájecího kabelu nebo zástrčky 1.3 Jiná elektrická závada výrobku	1.1 Proveďte připojení k napájecímu zdroji 1.2 Svěřte kontrolu specializovanému elektrikáři 1.3 Svěřte kontrolu specializovanému elektrikáři
2. Výrobek nedosahuje maximálního výkonu	2.1 Prodlužovací kabel není vhodný pro provoz s tímto výrobkem 2.2 Napájecí zdroj, například dynamo, poskytuje příliš nízké napětí 2.3 Jsou zablokovány větrací otvory	2.1 Použijte správný prodlužovací kabel 2.2 Proveďte připojení k jinému napájecímu zdroji
3. Neuspokojivé výsledky	3.1 Vrták je tupý/poškozený 3.2 Vrták není vhodný pro materiál obrobku	3.1 Použijte nový vrták 3.2 Použijte správný vrták
4. Nadměrné vibrace nebo hlučnost	4.1 Vrták je tupý/poškozený	4.1 Použijte nový vrták

## 10. LIKVIDACE



Toto nářadí, nabíjecí baterie, příslušenství a obaly musí být tříděny, aby byla zajištěna jejich ekologická recyklace.

Nevyhazujte elektrické nářadí a baterie nebo nabíjecí baterie do běžného domácího odpadu!

### Pouze pro země z Evropské unie:



Podle evropské směrnice 2012/19/EU musí být elektrické nářadí, které již není dále používáno, a v souladu s evropskou směrnicí 2006/66/EC, musí být vadné nebo použité sady baterií/baterie, sbírány odděleně a likvidovány způsobem šetrným k životnímu prostředí.

### POKYNY A INFORMACE K LIKVIDACI VYŘAZENÝCH OBALOVÝCH MATERIÁLŮ

Odevzdejte veškerý použitý obalový materiál na místě, které je určeno místními úřady pro likvidaci odpadu.

### LIKVIDACE VYŘAZENÝCH ELEKTRICKÝCH A ELEKTRONICKÝCH ZAŘÍZENÍ



Tento symbol na výrobcích nebo v přiložené dokumentaci znamená, že vyřazená elektrická nebo elektronická zařízení nesmí být vyhazována do běžného komunálního odpadu. Odevzdejte tyto výrobky na určených sběrných místech, kde bude provedena jejich správná likvidace, obnovení a recyklace. V některých státech Evropské unie nebo v některých evropských zemích můžete při nákupu odpovídajícího nového výrobku vrátit vaše výrobky místnímu prodejci. Správnou likvidací tohoto výrobku pomáháte chránit cenné přírodní zdroje a zabráníte možným negativním dopadům na životní prostředí a lidské zdraví, ke kterým by mohlo dojít v důsledku nesprávné likvidace odpadu. Další podrobnosti vám poskytnou místní úřady nebo nejbližší sběrný dvůr. V případě nesprávné likvidace tohoto druhu odpadu mohou být uloženy pokuty v souladu s platnými národními předpisy.

### Pro společnosti, které působí v zemích Evropské unie

Chcete-li zlikvidovat elektrická nebo elektronická zařízení, vyžádejte si potřebné informace od vašeho prodejce nebo dodavatele. Likvidace v zemích mimo Evropskou unii. Chcete-li tento výrobek zlikvidovat, požádejte místní úřady nebo prodejce o nezbytné informace o způsobu likvidace.



Tento produkt splňuje všechny základní požadavky všech příslušných směrnic EU.

Text, design a technické specifikace se mohou změnit bez předchozího upozornění a vyhrazuje si právo na provádění těchto změn.

Uživatelské příručka v originálním jazyce.

# 11. PROHLÁŠENÍ O SHODĚ



**FAST ČR, a.s.**  
Černokostecké 1621, 251 01 Říčany, Czech Republic  
tel: +420 323 204 111, fax: +420 323 204 110

## EU PROHLÁŠENÍ O SHODĚ

**Produkt/ značka:** Akumulátorová vrtačka / **FIELDMANN**

**Typ/ model:** **FDUV 70105-0** jako výrobní model JOZ-WYT01A-18Li  
DC 20V, otáčky 0-1300/m<sup>-1</sup>, průměr 10mm, Třída III, IPX0  
naměřená hladina akustického výkonu: L<sub>WA</sub>= 90 dB(A)  
garantovaná hladina akustického výkonu: L<sub>WA</sub>= 101 dB(A)

**Výrobce:** FAST ČR, a.s.  
Černokostecká 2111, 100 00 Praha 10, Czech Republic  
VAT no: CZ26726548

**Výrobek je ve shodě s níže uvedenými směrniciemi a nařízeními:**

Directive MD 2006/42/EC  
Directive EMC 2014/30/EU  
Directive NEE 2000/14/EC  
Directive RoHS 2011/65/EU

**a normami:**

EN 62841-1:2015  
EN 62841-2-1:2018+A11  
EN 55014-1:2017  
EN 55014-2:2015



**Vydáno v:** Praze

**Jméno:** Ing. Zdeněk Pech  
Chairman of the Board

**Datum vydání:** 22. 7. 2020

**Podpis:**

**FAST** FAST ČR, a.s. ®  
Černokostecká 1621, 251 01 Říčany  
IČO: 26726548 tel.: +420/ 323 204 111  
DIČ: CZ26726548 fax: +420/ 323 204 110



IČO: 26 72 65 48, DIČ: CZ-26 72 65 48

**Bankovní spojení:** Komerční banka Praha 1, č.ú. 89309011/0100, Česká spořitelna Praha 4, č.ú. 2375682/0800,  
ČSOB Praha 1, č.ú. 8010-0116233383/0300

